



电动踏板安装说明书

智享踏板适配 15+款雷克萨斯 RX（升级版）





PW031413







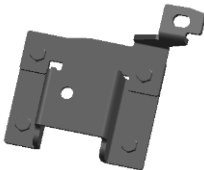
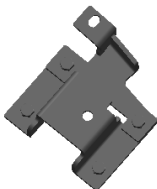
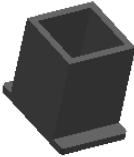
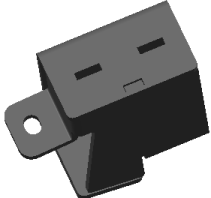
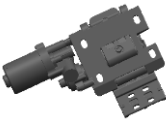





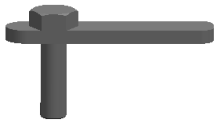
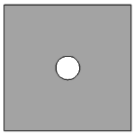

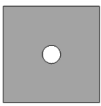
支架部分安装说明

一、注意事项

1. 本说明书中的所有图片仅供参考，图片与实物有可能不同，但安装方法一致。
2. 为方便您安装，请在安装前认真阅读该商品使用说明书；安装时需注意保护好您爱车的表面，避免刮花。
3. 请定期检查和车连接的所有配件是否松动，以确保使用安全。

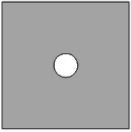
二、包装清单

编号	数量	图片	编号	数量	图片
①	2	 踏板	②	2	 前支架（左右对称）
③	1	 左后支架	④	1	 右后支架
⑤	2	 前顶车支架	⑥	2	 后顶车支架（左右对称）
⑦	1	 铝支架组件二	⑧	2	 铝支架组件三

⑨	16	 大垫圈 D10	⑩	1	 铝支架组件一
⑪	4	 六角头螺母 M10	⑫	2	 T型螺栓 11号 M12
⑬	6	 塑料卡块 φ10	⑭	2	 T型螺栓 2号 M8
⑮	2	 塑料卡块 φ8	⑯	1	 六角头法兰面螺栓 M8_30
⑰	2	 弹簧垫圈 D8	⑱	2	 弹簧垫圈 D12
⑲	2	 六角头螺母 M8	⑳	2	 六角头螺母 M12
㉑	2	 大垫圈 D8	㉒	2	 塑料卡块 φ12
㉓	2	 大垫圈 D12	㉔	8	 弹簧垫圈 D10
㉕	4	 T型螺栓(外购)	㉖	2	 T型螺栓 7号 M10

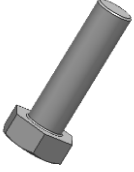
②7	1	 <p>六角头法兰面螺栓 M10_35</p>	28	1	 <p>六角头螺栓(全螺纹)(细牙) M10x1.25_35</p>
----	---	--	----	---	---

三、安装步骤

(两边踏板安装方法一致，只描述一边的安装方法)

第一步：参考配件清单和配件图检查配件是否齐全，并且分清楚左右；

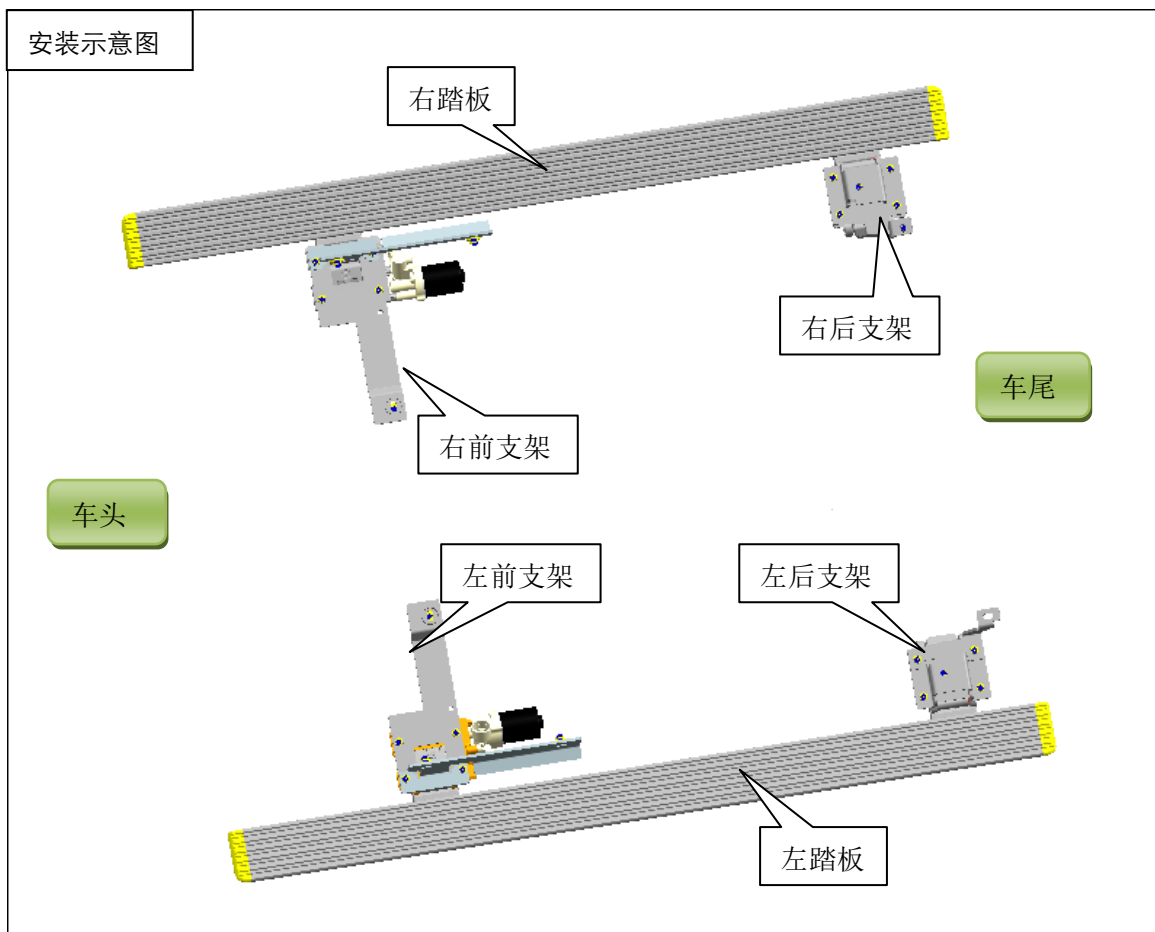

第二步：拆下原车底护板

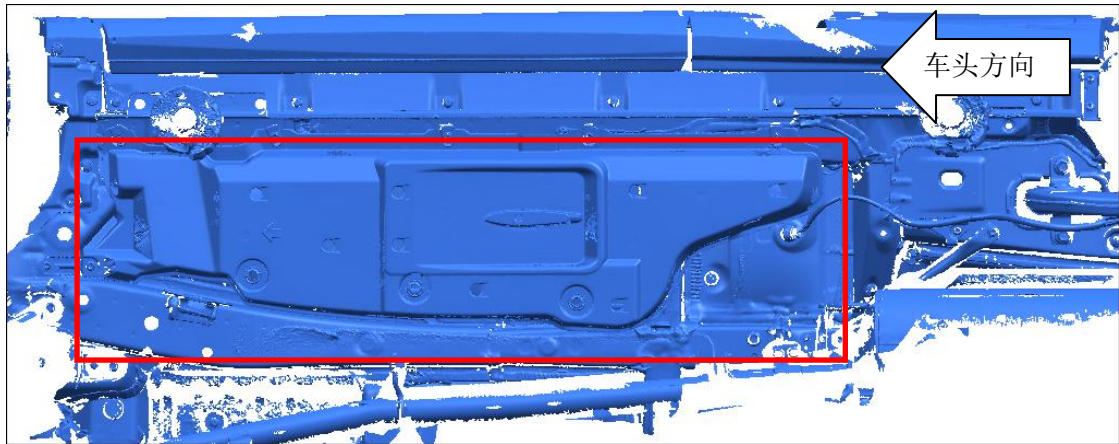

第三步：安装支架：找到车底对应安装孔，把对应支架安装上，以下所有安装螺丝螺栓先不要全部锁紧；

(1) 车底对应孔位图

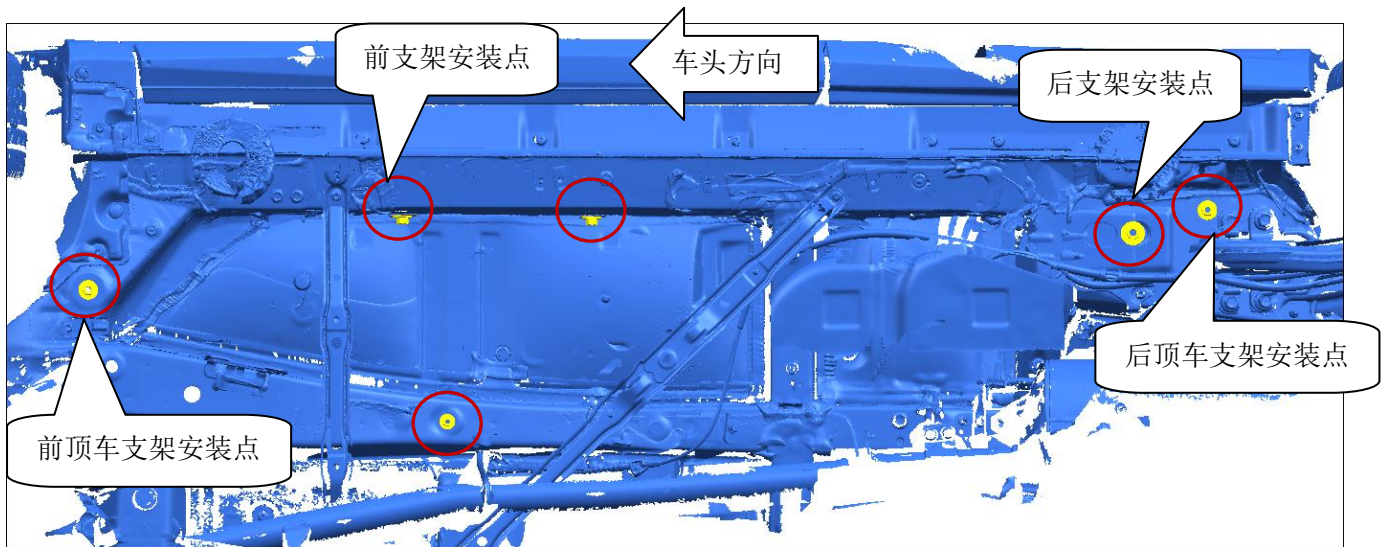

(2) 支架安装完成后示意图

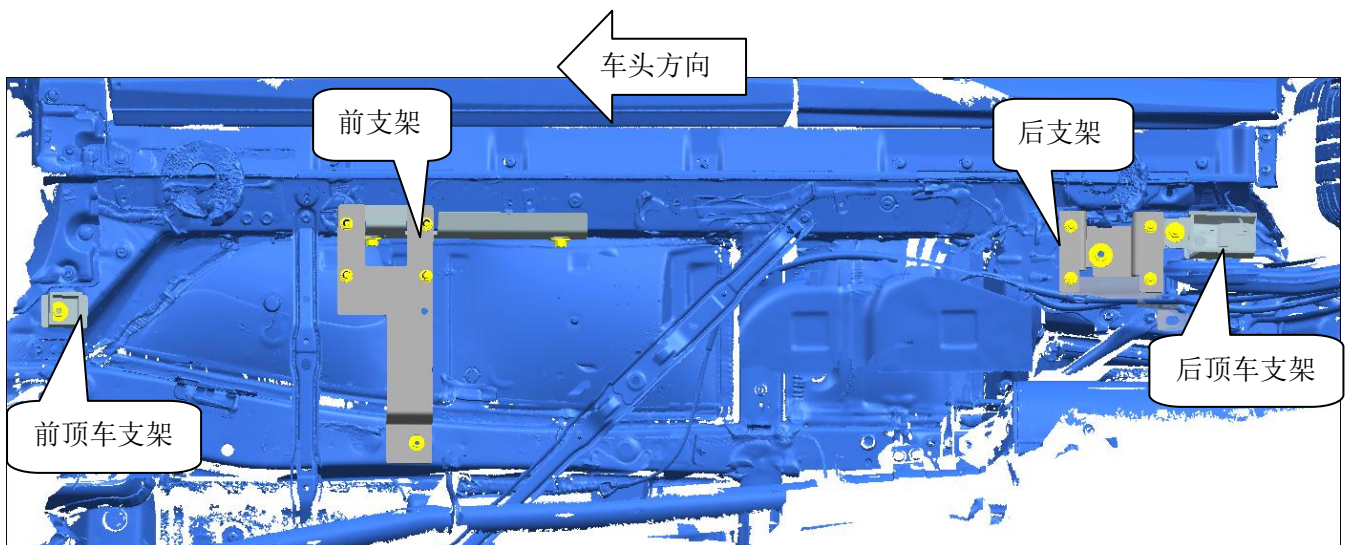

(3) 安装左前支架 (左右两边安装方法一致)

将“左前支架”安装到车底盘，在对应位置分别装 T 型螺栓，再把标准件锁上，参考图示说明：

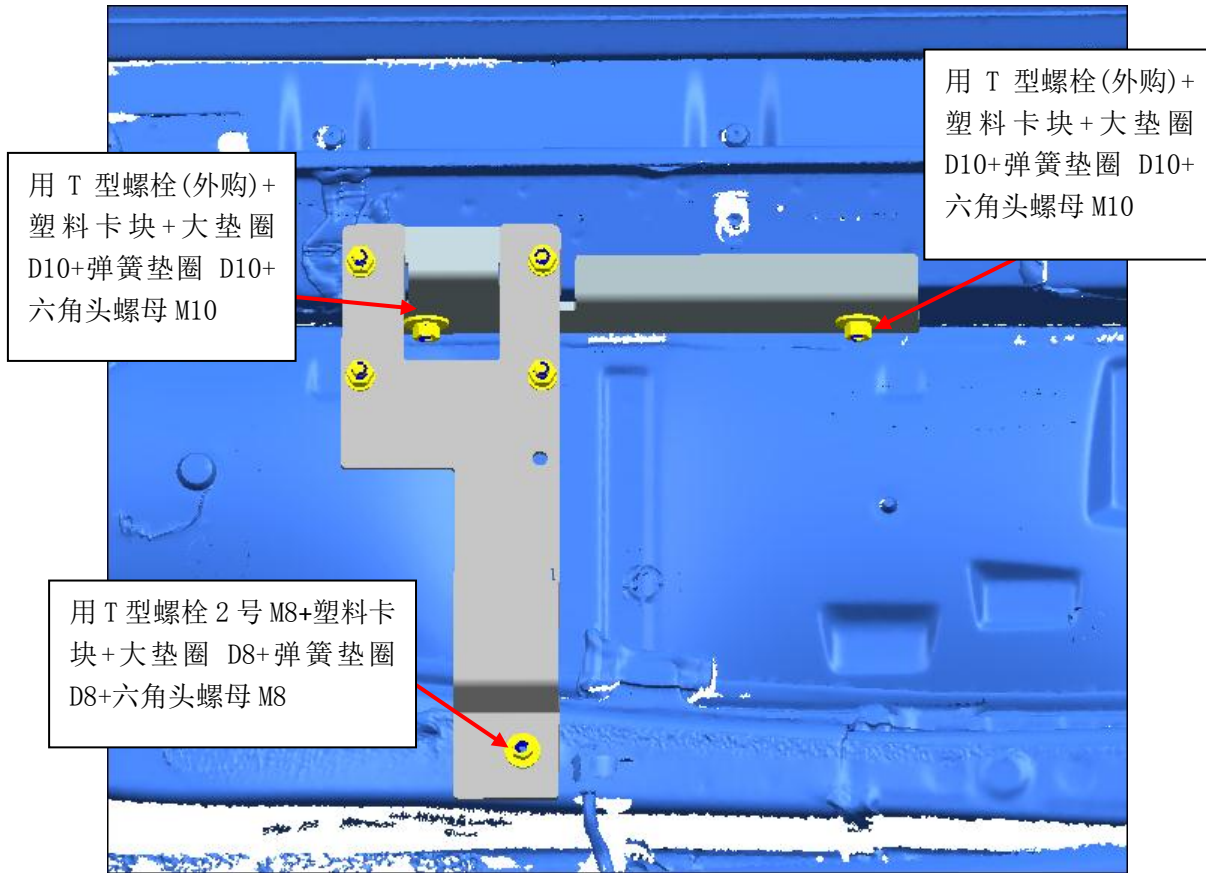

(4) 安装后支架 (左) 提示：右后支架同样安装；

将“左后支架”安装到车底盘，在对应位置分别装 T 型螺栓，再把标准件锁上，参考图示说明：

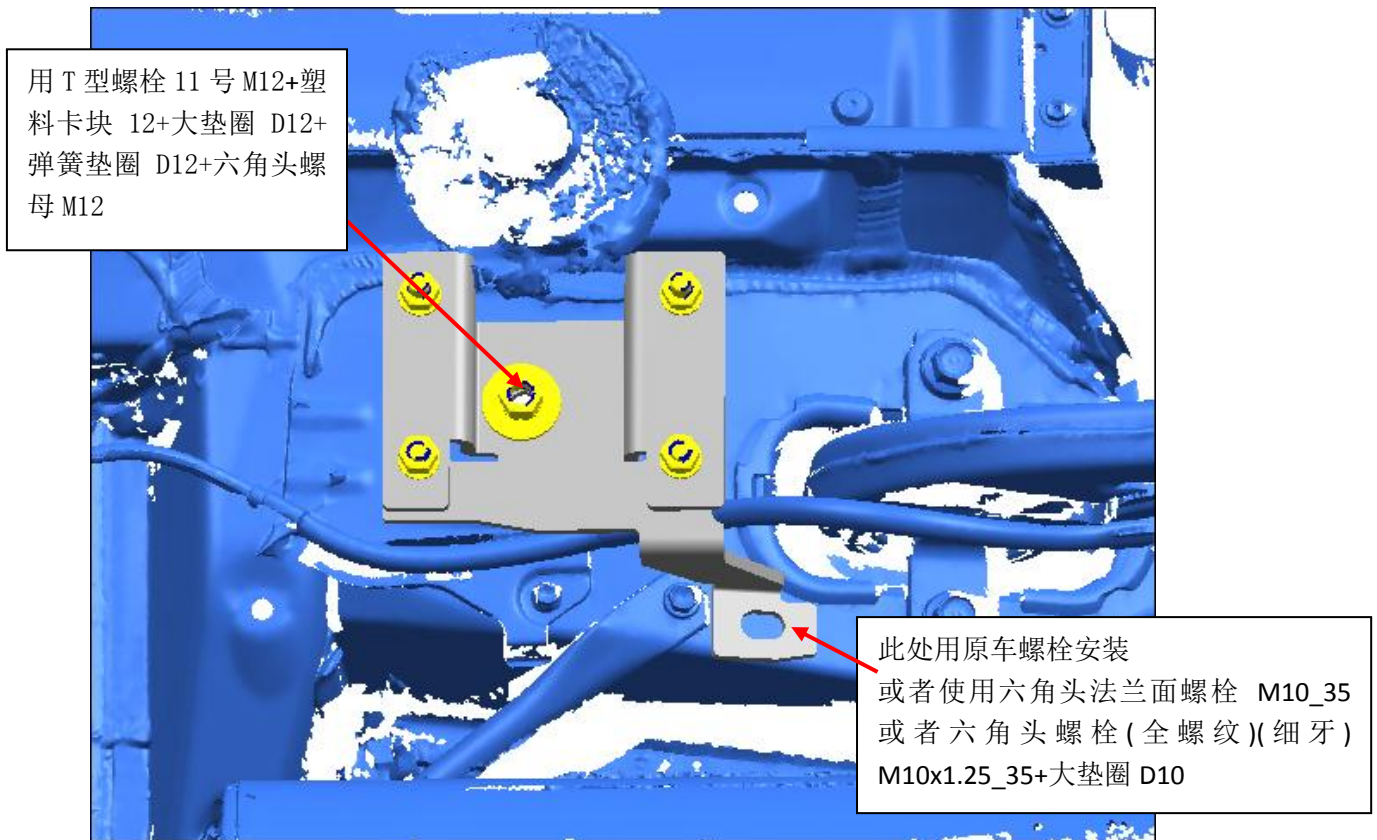

(5) 安装后支架(右)提示：右后支架同样安装；

将“右后支架”安装到车底盘，在对应位置分别装 T 型螺栓，再把标准件锁上，参考图示说明：

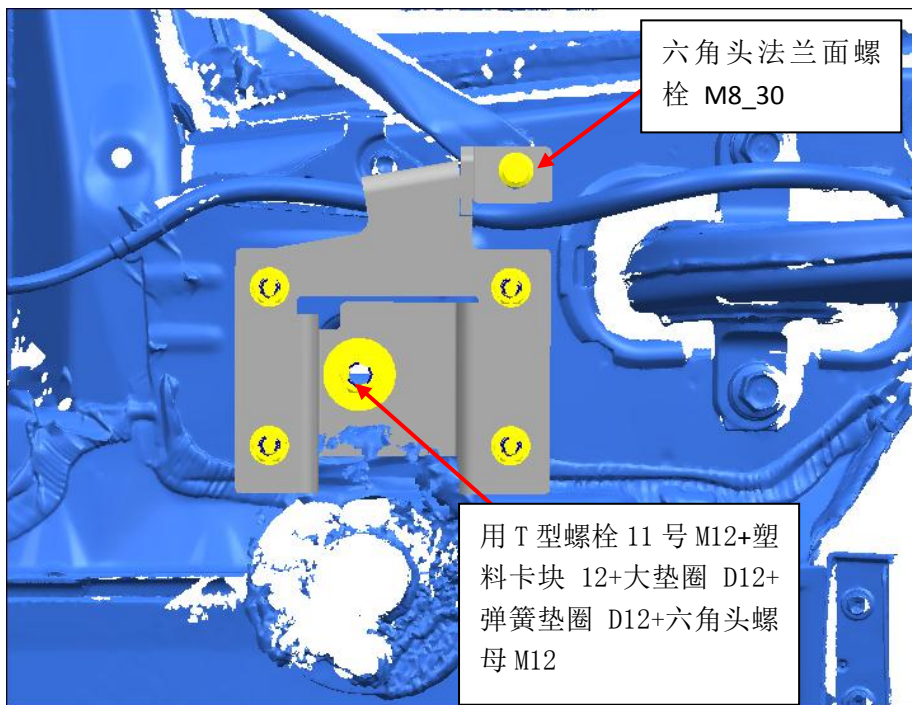

(6) 装前顶车支架：

把前顶车支架装在对位位置上，然后装上对应配件螺栓及垫圈，左右两边安装方法一致；

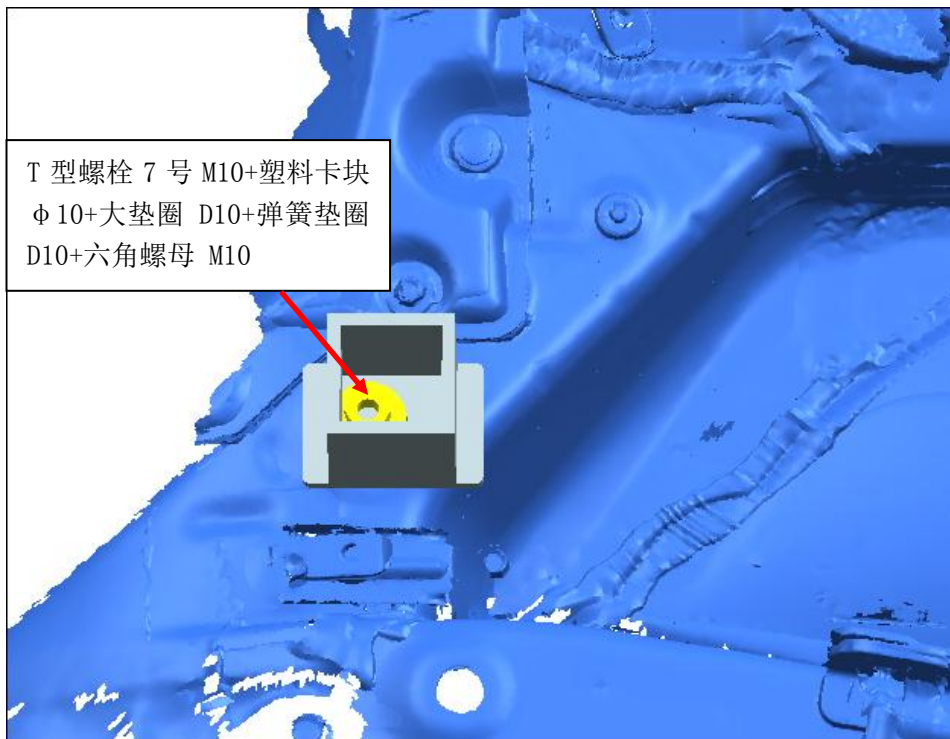

(7) 装后顶车支架：

把后顶车支架装在后支架上，然后装上对应配件螺栓及垫圈，左右两边安装方法一致；

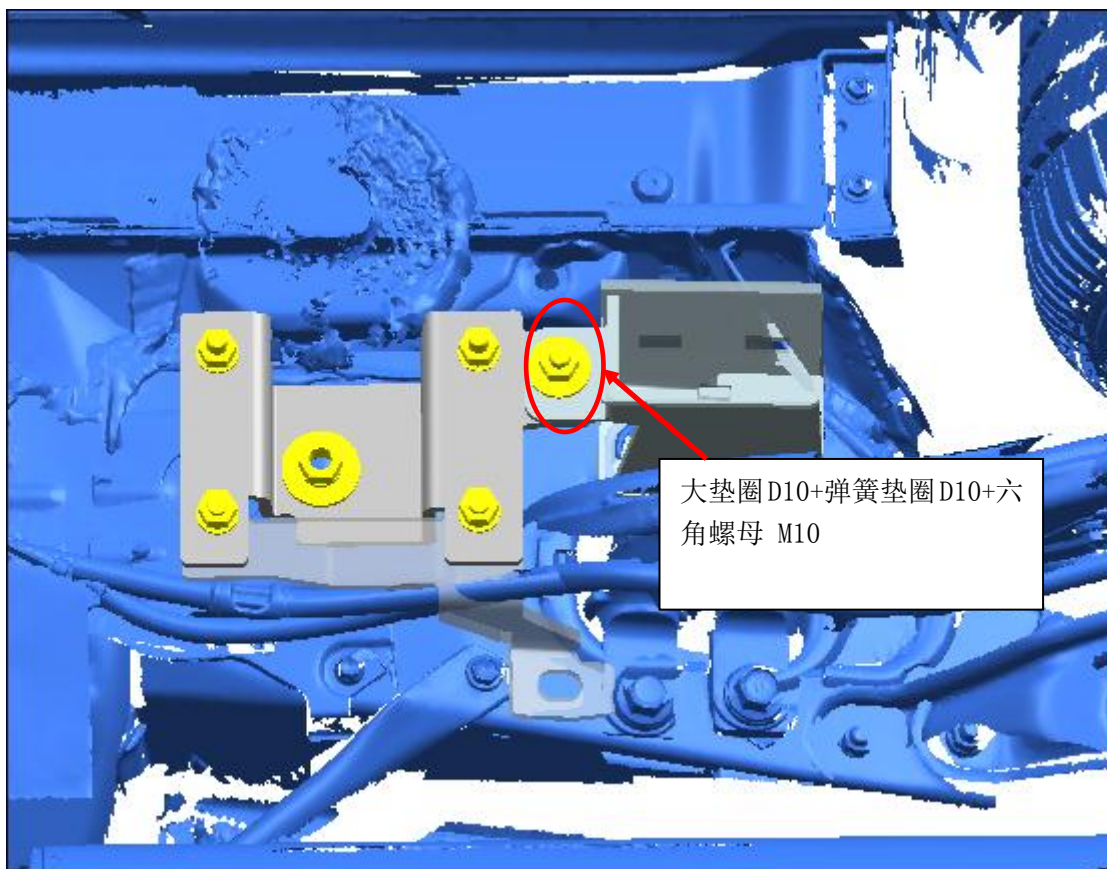

第四步：支架组件安装

1、安装支架组件一:把支架组件一与左前支架连接，首先拆下左前支架上的四个 M10 螺母、D10 弹簧垫、D10 平垫片，然后装上铝支架组件一，用拆下的标准件锁上，注意先不锁紧，待安装踏板最后拧紧；提示：用同样方法安装另一边把支架组件二与右前支架连接，用 D10 平垫片、D10 弹簧垫、M10 螺母锁上，待安装踏板最后锁紧；

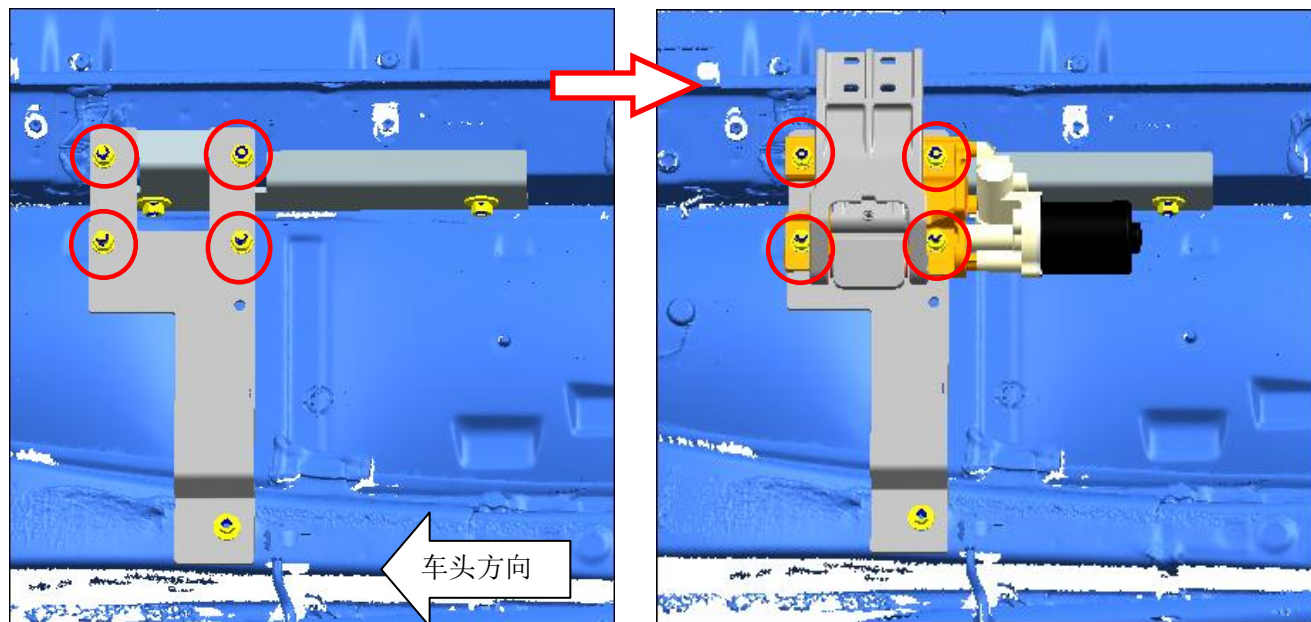

2、安装支架组件三:把支架组件三与左后支架连接，首先拆下左后支架上的四个 M10 螺母、D10 弹簧垫、D10 平垫片，然后装上铝支架组件三，用拆下的标准件锁上，注意先不锁紧，待安装踏板最后拧紧；提示：用同样方法安装另一边把支架组件三与右后支架连接，用 D10 平垫片、D10 弹簧垫、M10 螺母锁上，待安装踏板最后锁紧；

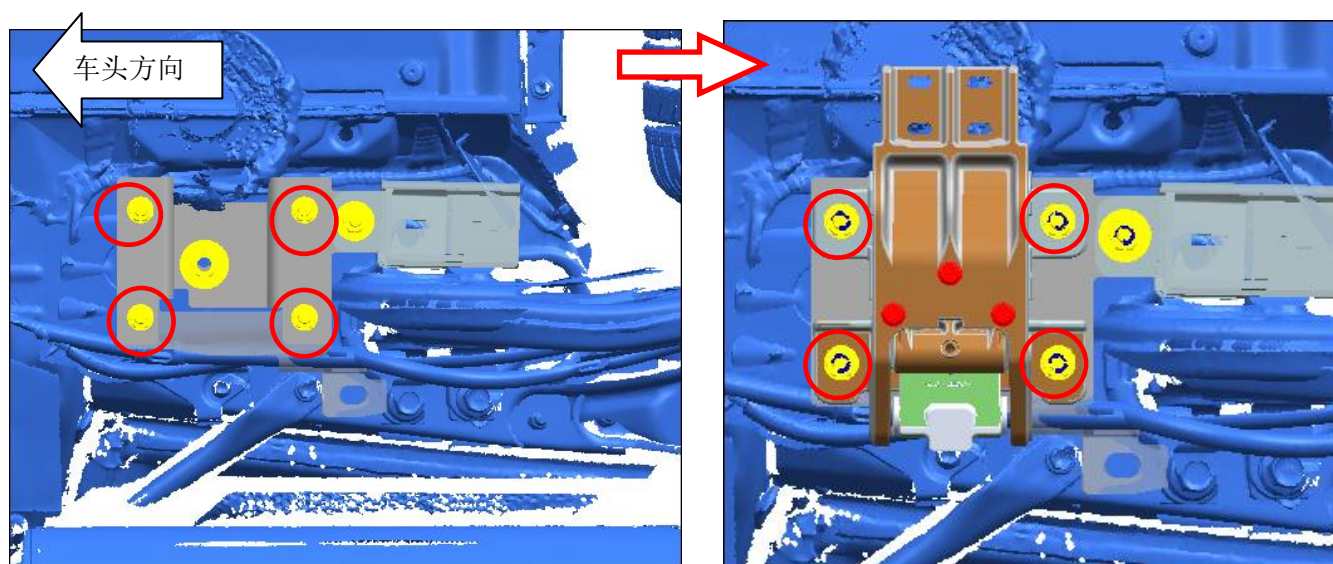

第五步：安装踏板（左右两边安装方法一致）

将踏板上的螺母、弹簧垫、平垫片拆下，安装踏板时再还原安装，让踏板与连接支架锁上，然后拧紧螺母。右踏板的安装方式与左侧一致。最后把铝支架上的螺母全部拧紧

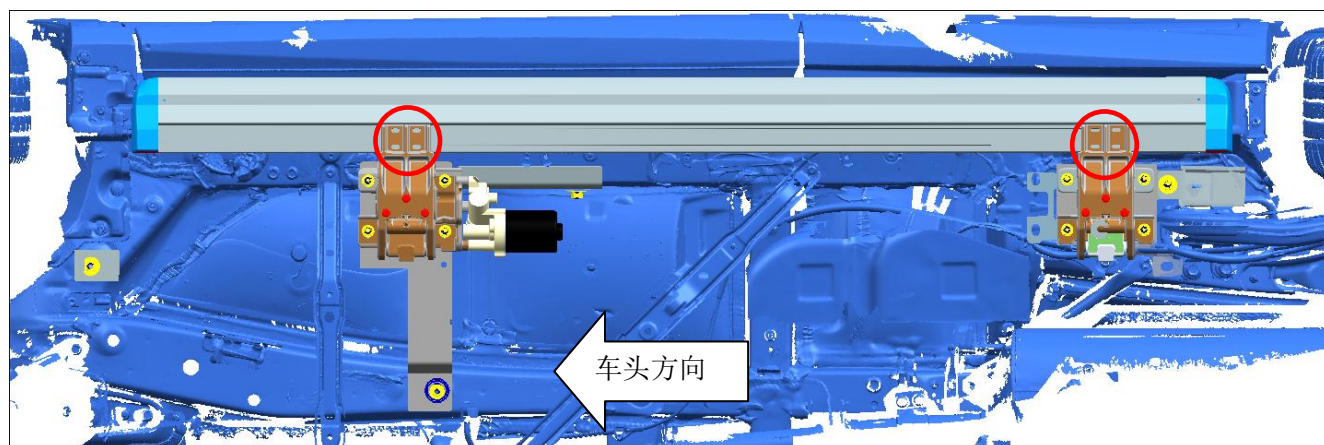

第六步：安装护板：把原车护板比在车身对应位置，干涉部位做好记号并割掉再安装回去；

第七步：踏板调试

- 1.目测它是否与车身平行。
- 2.闭合状态时是否有超出车身轮眉。
- 3.启动开关，进行功能测试，观察踏板在车身开门/关门时，是否能正常工作；并且在工作时与车身有无干涉现象，或者有异常响声等。

测试方法：

短按一下，如果此时两侧的踏板都处于收起状态，两侧的踏板会展开；

短按一下，如果此时两侧的踏板都处于展开状态，两侧的踏板会收起；

确认踏板功能完全 OK 后，请不要忘记把踏板上的螺母完全拧紧！

最后，根据以上功能特点说明书，再次检查踏板的运动功能是否正常，即可完成安装，进入改装后的体验。

接线部分说明书

一、 注意事项

- 1、本说明书中的所有图片仅供参考，图片与实物有可能不同，但安装方法是一样的。
- 2、为方便您安装，请在安装前认真阅读该商品使用说明书；安装时需注意保护好您爱车的表面，避免刮花。
- 3、请定期检查与车连接的所有配件是否松动，以确保使用安全。
- 4、区分左右方向以车头前进方向为准。

二、配件清单

编号	数量	图片	编号	数量	图片
①	2	T型线夹	②	1	 ECU
③	1	智动踏板线束	④	16	扎带
⑤	1	配件包	⑥	1	取电器

布线示意图

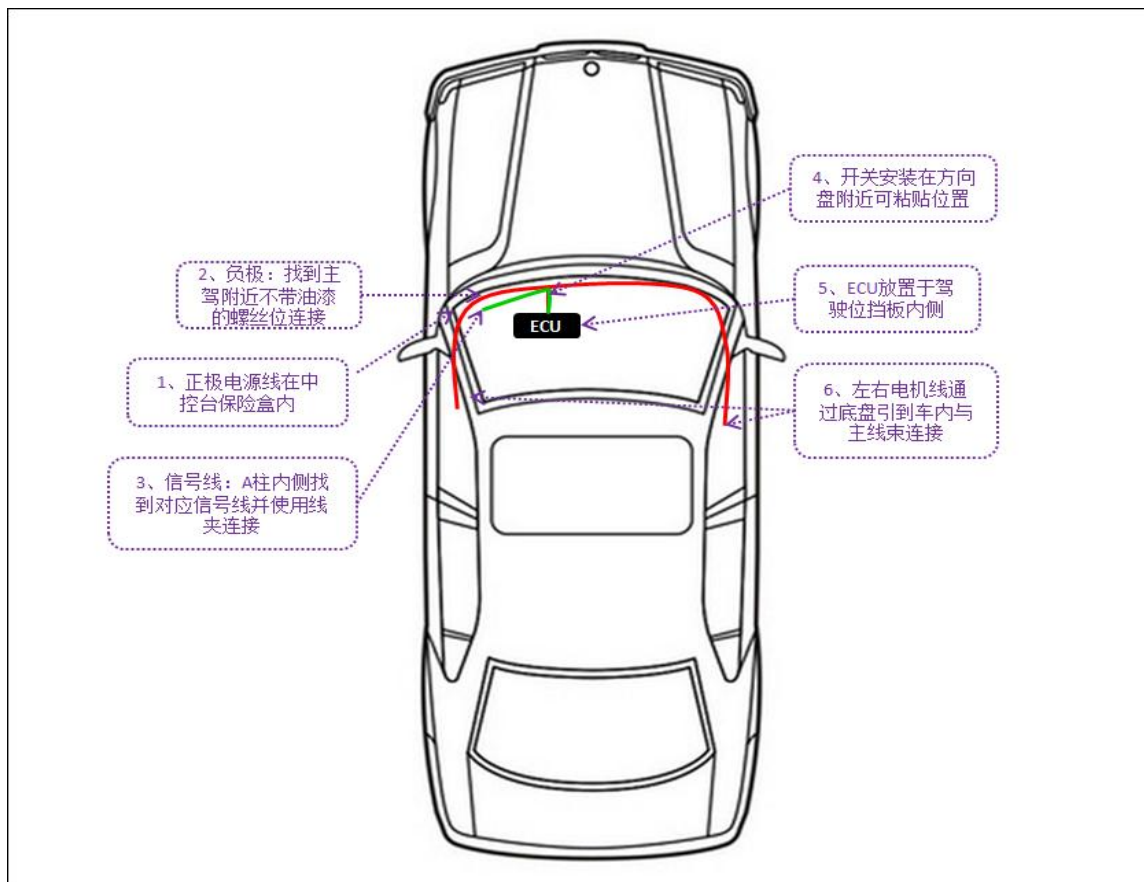

线束接线图

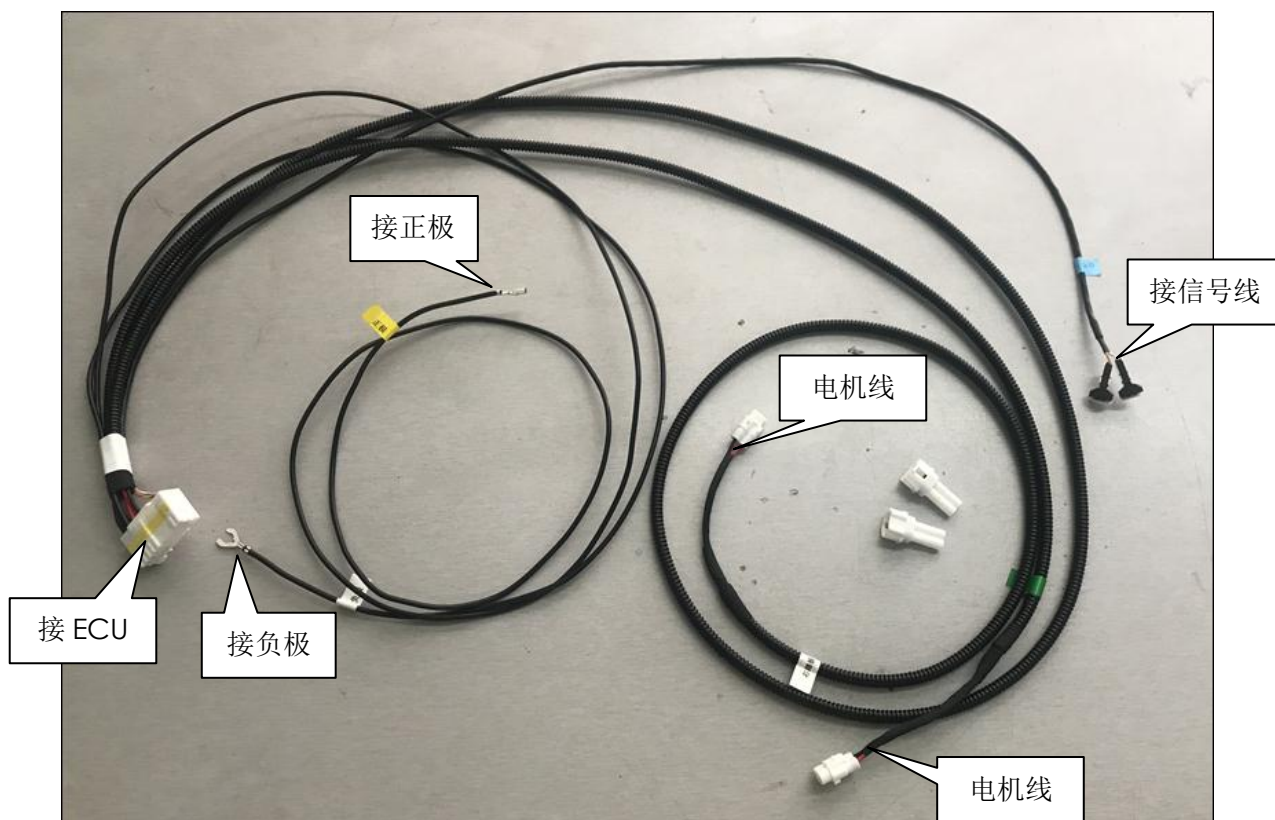

安装说明

主控线束：

①接正负极：在驾驶室左下角内侧边缘位置找到我们要接的负极，用黑色线接负极；在中控台左侧保险盒内找到我们要接的正极，插在对应槽内；（建议最后连接通电）

②左踏板连接线：主控线上较短的一边与任意一组电机信号线对接，然后电机信号延长线与电机线接驳，**电机线的正负极反向接驳，既红色线接黑色线，黑色线接红色线；**

③右踏板连接线：主控线上较长的一边与任意一组电机信号线对接，然后电机信号延长线与电机线接驳，**红色线接红色线，黑色线接黑色线；**

④接信号线：在驾驶室左下角找到我们要接的线束，剥开线露出铜丝，用我们的白红色线与原车黄色线对接；用我们的黄红色线与原车白色线对接；并用线夹夹紧，为踏板提供控制踏板信号；

三、安装步骤



拆内饰件

把前门迎宾踏板及驾驶室左下角装饰件拆下，并妥善保管，后续还原安装。(箭头)



正极布线：在副驾驶室掀开海绵(箭头)



正极布线：拆下装饰板后看到此处穿线孔(箭头)



正极布线：正极线从驾驶室穿进车头；(图片为副驾驶室放大图)



正极布线：正极线从副驾驶室此处位置穿进车头(圆圈)
图片为从车底拍摄



如图示意位置



正极布线：此时正极线已经穿到车头（虚线）



接正极
在包装袋内找到此配件。

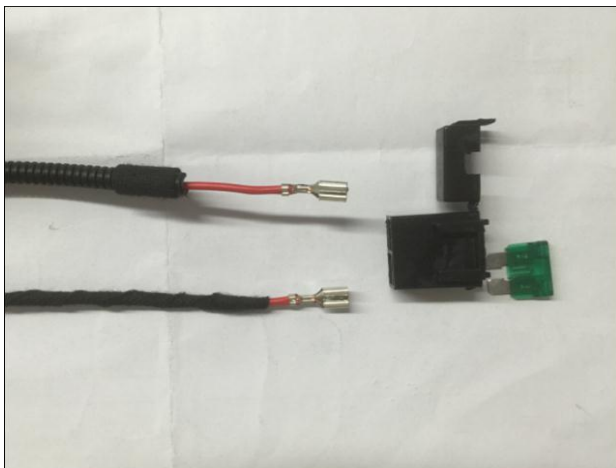

接正极：分别将带有金属端子的线插如保险盒内，线插好后轻轻摇晃接头，确定线束插头稳固；



接正极
然后将保险片插入保险盒内，再把黑色盖子盖住卡好。



接正极：，在车头处打开电瓶盖找到我们要接的正极电，揭开红色盖用我们的红色线接电源正极（箭头）；（建议最后连接通电）

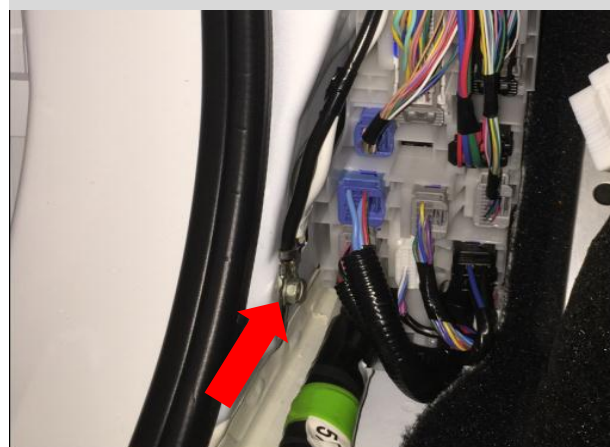

接负极
在驾驶室左下角内侧边缘位置找到不带油漆的螺栓柱，接我们负极（箭头）。



右踏板电机布线：把电机线通过脚下海绵，穿过副驾驶位。（右边电机线较长）



右踏板电机布线：穿过此孔延伸至副驾驶位。（箭头）



正极布线：在副驾驶室（箭头）处卡扣拆下，然后把装饰板拆下，



左踏板电机穿线孔：左电机线穿线孔对应位置（箭头），左右两边踏板电机穿线孔方法一致；



左踏板电机穿线孔：把车底胶塞卡进电机线上，穿线后在孔周边打防水胶，外露的线用扎带固定



接信号线
在驾驶室左下角内侧边缘位置找到箭头处线束盒子；

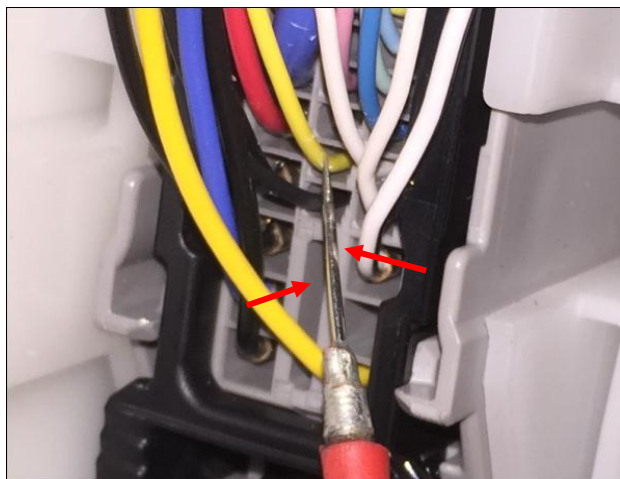

接信号线：找到盒子内的一根黄色线，底下是一根黑色线。及旁边一排的白色线从下往上数第5个线格子；提示：两个线是并排的黄色线及白色线；

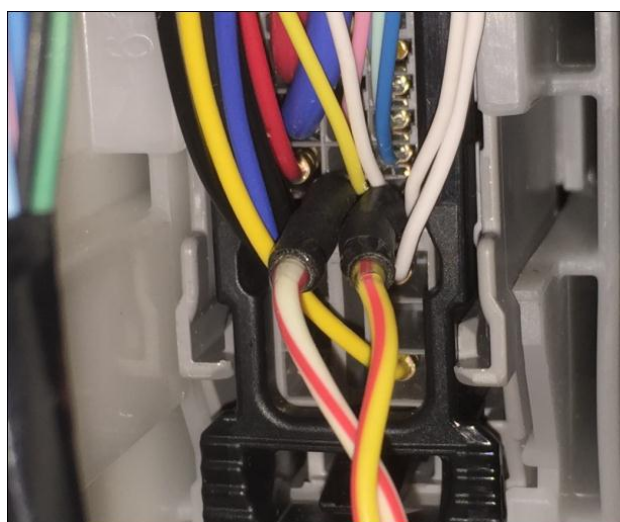

接信号线：用我们的白红色线与原车黄色线对接；用我们的黄红色线与原车白色线对接；并用线夹夹紧，接好的线隐藏在装饰件内；

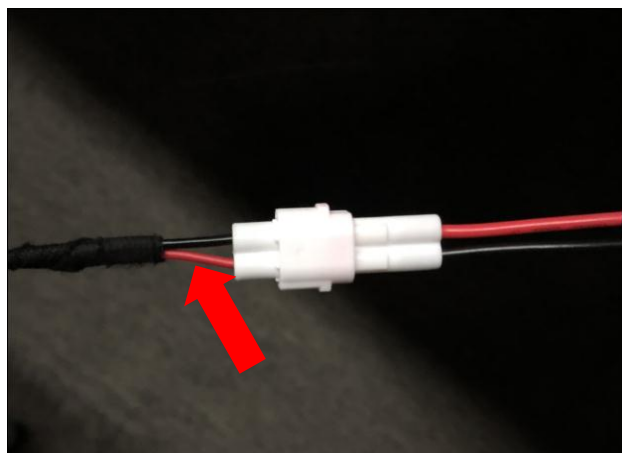

左边电机接线方法：端头的电机线正负极反向接驳，既红色线接黑色线，黑色线接红色线(箭头)

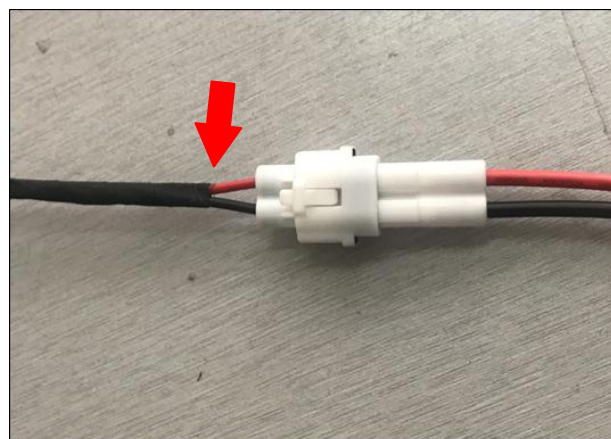

右电机接线方法：把两边端头颜色一一对应接驳，电机线红色线接红色线，黑色线接黑色线(箭头)



安装开关：把开关安装在方向盘左下角附近空旷处，开关上的3M胶离型纸撕下，开关贴对应位置即可(箭头)

ECU 安装位置：在驾驶室内部找到大捆的线束，或者位置好的铁支架，利用扎带穿过我们ECU的孔，并扎紧固定住；



安装内饰件
把迎宾踏板、驾驶室左下角装饰件及胶条还原安装。(箭头)

四、 免责声明：

由于安装及使用不当而引发的相关问题及损失，不在我公司的质保范围内。

功能说明书

一、功能特点：

- 1) 此款产品是一款智能化的产品，他通过踏板自带的智能控制系统对踏板的展开及收缩进行控制；
- (2) 此款产品是通过伸缩，以帮助人们进出车辆，踏板展开的位置非常符合人体生理学，方便人员上车；踏板本身具有防滑功能，以使上车更安全；
- (3) 此款产品的电机使用电来自车电瓶，不涉及与其他车自身的电器元件串联，从而避免影响原车自身电器元件的使用性能；
- (4) 此款产品具有收起及展开保护功能，避免了踏板在收起或展开过程造成人员的伤害；
- (5) 此款产品功能开关具有提示功能，可以让车主在车内就清楚踏板此时的状态。

二、功能说明：

1、踏板展开

- (1) 如果车辆是静止的，若左侧车门的任一扇门打开时，左侧的踏板展开；
- (2) 同理，如果车辆是静止时，若右侧车门的任一扇门打开时，右侧的踏板展开；

2、踏板收起

- (1) 如果支架是展开的，当四扇门都处于关闭状态时，两侧的踏板收回；

3、功能开关

功能开关是用于：

- a、使踏板可以使用手动控制；
- b、关闭或者开启电动踏板系统；
- c、提示踏板的状况；

a、手动控制

- (1) 如果此时两侧的踏板都处于收起状态，短按一下，两侧的踏板会展开；
- (2) 如果此时两侧的踏板都处于展开状态，短按一下，两侧的踏板会收起；
- (3) 如果此时两侧的踏板一侧处于展开状态，一侧处于收起状态，短按一下，则处于展开状态一侧踏板将会收回，处于收起状态一侧踏板将保持不动

b、开启、关闭系统

- (1) 当长按五秒功能开关后，踏板的系统将会关闭，此时踏板将会保持原有的状态不动，此时开关门或短按功能开关，踏板将不会有任意的动作；
- (2) 再长按五秒功能开关后，踏板的系统将会重新启动，此时踏板会保持原有的状态不动，直至接受新的指令。

c、提示状态

- (1) 当功能开关上的指示灯亮时，表示此时任意一侧的踏板处于展开状态；
- (2) 当功能开关上的指示灯灭时，表示此时两侧的踏板都处于关闭状态。
- (3) 当功能开关上的指示灯闪烁时，表示踏板遇到障碍物回弹，此时踏板与门状态不一致。

3、保护行人

保护行人主要分为：

- a、展开过程中保护
- b、收回过程中保护

a、展开保护

- (1) 当踏板在展开过程遇到障碍物或人员，此时踏板将收回直至接受到新的指令；

b、收回保护

- (1) 当踏板的收回过程遇到障碍物或夹到人员，此时踏板将展开直至接受到新的指令。

三、使用环境及注意事项：

- （1）我司的踏板都是经过防水防尘等级测试的，可适应在下雨天或灰尘的环境中正常使用；
- （2）踏板可适应在-40℃—80℃的环境能正常使用，但注意，如果支架上结冰，应先把支架的冰敲掉或者开关门几次让电机力把冰震掉后就能恢复正常使用功能；
- （3）ECU 是自动脚踏板的主要控制部件，通过 ECU 来控制电动踏板的运动功能，如 ECU 出现异常则会导致整个电动踏板的自动运动系统崩溃，如感觉踏板右松动则要检查螺栓是否松动，以及时解除安全隐患，如 ECU 损坏或烧坏不要自行拆开，应及时拿到售后进行维修或更换。
- （4）在车辆行驶过程中，不允许按功能开关，以避免在行驶过程中踏板突然展开，影响行车安全。

四、安装完成后的效果图：

